

- Einfach zu bedienen.
- Kompakte Darstellung auch für große Projekte.
- Leistungsstarkes Kosten- und Ressourcenmanagement.
- Multiprojektmanagement in Echtzeit.
- Mehrstufiger Soll-Ist-Vergleich für professionelles Controlling.
- Exzellenter Ausdruck in vielen Formaten.
- Individuelle Beratung und Service auch vor Ort.
- Passt sich Ihren speziellen Anforderungen an.

asta | powerproject

▲
PROFESSIONELLES PROJEKTMANAGEMENT

Über einen Berichtsgenerator erhalten Sie individuelle Auswertungen

Musterstadt						Bericht:			
Stadtplanungsamt						Gremienvorschau			
						Beschreibung:			
						Selektion über Gremien, Datum oder OE			
						Projekt:			
						Stadtplanungsamt			
Lfd.Nr.	Plan-Nr.	Projektart	Plangebiet	Priorität	SBZ 1	SBZ 2	Vorgang Phase	aktueller Vorgang	Budget
1	99	B-Plan	Stadtwerke - Hollerstadt	1a	2	0	Phase I	Auslegung	2.000.000,00 EUR
2	99	B-Plan	Stadtwerke - Hollerstadt	1a	2	0	Phase I	Auswertung	
3	80	B-Plan	Golfplatz Mauerthal	1a	7	0	Phase III	Auslegung	5.000.000,00 EUR
4	80	B-Plan	Golfplatz Mauerthal	1a	7	0	Phase III	Auswertung	
5	33	FNP-Anderung	Ostl. Schifferstrasse	1a	2	0	Phase III	Auslegung	4.500.000,00 EUR
6	33	FNP-Anderung	Ostl. Schifferstrasse	1a	2	0	Phase III	Auswertung	
7	999	FNP-Anderung	Hinterberger Hof	1a	5	0	Phase II	Auslegung	3.000.000,00 EUR
8	999	FNP-Anderung	Hinterberger Hof	1a	5	0	Phase II	Auswertung	
9	75	FNP-Anderung	Am Reissig	1a	5	0	Phase III	Auslegung	1.500.000,00 EUR
10	75	FNP-Anderung	Am Reissig	2	5	0	Phase III	Auswertung	
11	122	FNP-Anderung	Höfner-Bräuse	2	1	0	Phase III	Auslegung	2.330.000,00 EUR
12	122	FNP-Anderung	Höfner-Bräuse	2	1	0	Phase III	Auswertung	
13	111	Rahmenplan	Graf-Winneker-Platz	2b	1	0	Phase I	Auslegung	660.000,00 EUR
14	111	Rahmenplan	Graf-Winneker-Platz	2b	1	0	Phase I	Auswertung	

Selektionskriterien:		
Start:	Projektarten:	Abteilungen:
	B-Plan FNP-Anderung Rahmenplan	1 2

► Unübertroffen in der Ausgabe

Sie geben mit Asta Powerproject Projektpläne und Auswertungen auf Druckern und Plottern wie mit keinem zweiten Projektmanagement-Werkzeug aus.

■ Stellen Sie individuelle Bearbeitungs- und Ausgabeansichten zusammen und drucken Sie diese über Druckprofile aus.

■ Heben Sie wichtige Informationen hervor, indem Sie Ihre Balkenpläne entsprechend formatieren.

■ Erstellen Sie mit dem Berichtsgenerator Textberichte zur Auswertung von Kosten und Ressourcen.

■ Kommentieren Sie Ihre Pläne mit freiem automatischem Text, Grafik und OLE-Objekten.

■ Mit dem kostenlosen Formulareditor Asta Powerdraw drucken Sie Ihre Pläne mittels individueller Formulare aus.

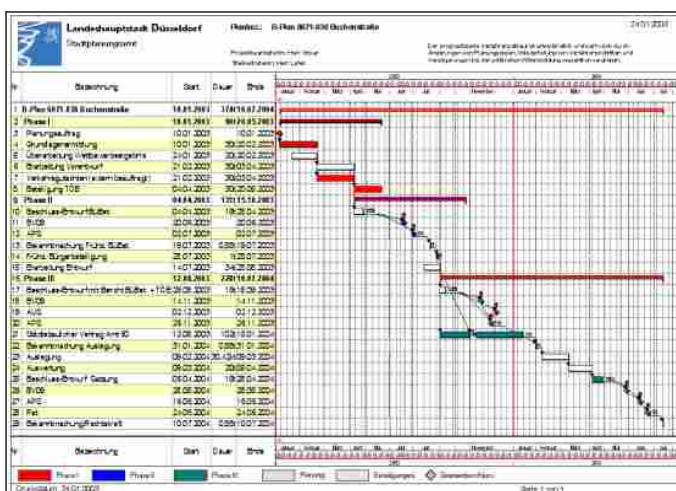

BRINGEN SIE IHRE PROJEKTIDEEN INTUITIV UND AUSSAGEFÄHIG AUF PAPIER.

► Terminplanung vom Feinsten

Asta Powerproject zeichnet sich durch eine Projektmanagement-orientierte Benutzeroberfläche aus. Das Programm führt Sie im „Windows-Look-and-Feel“ schnell zu den elementaren Funktionen. So erstellen Sie in kürzester Zeit aussagekräftige Terminpläne.

■ Zeichnen und bearbeiten Sie Ihre Vorgänge oder Verknüpfungen einfach mit der Maus.

■ Arbeiten Sie schnell und übersichtlich mit „Drag und Drop“ zwischen dem Projekt-Explorer (Projektstrukturbaum und Stammdaten) und Ihrem Projektplan.

■ Nutzen Sie die kontextsensitive Menüführung und die umfassenden Hilfefunktionen, um sich schnell und sicher im Programm zurechtzufinden.

■ Strukturieren Sie Ihre Projekte beliebig in übersichtliche Teil- und Unterprojekte.

■ Verfeinern Sie Ihren Projektaufbau mit Sammel- oder Summenvorgängen.

■ Nutzen Sie beliebig viele eigenständige Vorgänge in einer Zeile.

■ Erstellen Sie Ihre Vorgangsverknüpfungen mit allen Standardabhängigkeitstypen und einer Vielzahl weiterer Planungsoptionen.

■ Verdichten Sie die Informationen in Ihren Plänen, indem Sie Codierungen und Filter nutzen.

■ Profitieren Sie von frei definierbaren Zeiteinheiten und Kalendern.

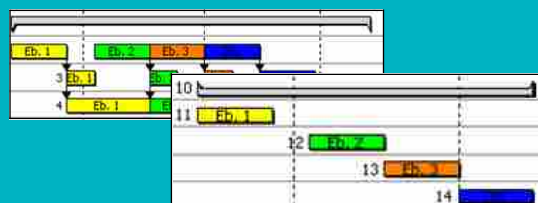
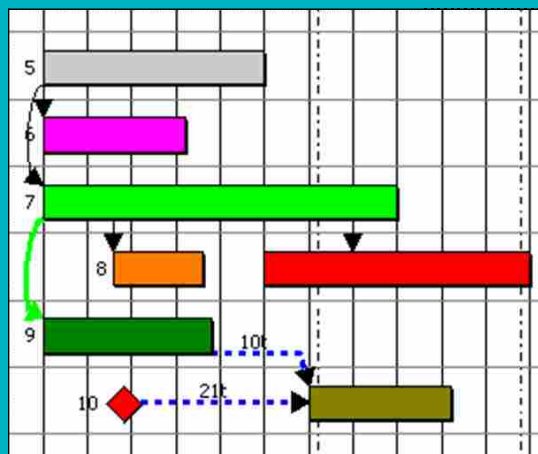

Zeichnen Sie Vorgänge und Verknüpfungen wie in einem Malprogramm in Ihre Pläne. Gruppieren Sie die Arbeitspakete beliebig.

► Kostenplanung, die sich rechnet

So haben Sie die Einnahmen und Ausgaben Ihrer Projekte mit den Funktionen für Kosten- und Liquiditätsplanung im Griff.

- Erstellen und verwenden Sie frei strukturierbare Kostenrahmen für Konten, Kostengruppen, Kostenarten oder Kostenträger, unabhängig davon, wie Sie die Kostenplanung im Projekt betrachten.

- Rechnen Sie in Einnahmen und Ausgaben über Mengen oder Aufwände, oder weisen Sie Arbeitspaketen fixe Kostenwerte zu.

- Werten Sie alle Kosten in Zahlungsplänen, Histogrammen oder Textberichten aus.

- Analysieren Sie Ihre Kostenzuweisungen im Kostenstrukturplan als Balkenplanansicht.

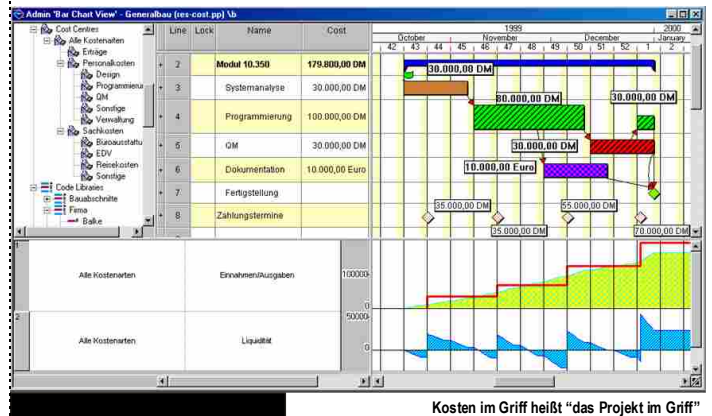

KOSTEN- UND RESSOURCENMANAGEMENT MIT ASTA POWERPROJECT: LEISTUNGSFÄHIG, OHNE VERGLEICH.

► Ressourcenplanung leicht gemacht

Sie steuern Personal, Geräte, Material? Mit Asta Powerproject kein Problem. Nutzen Sie den methodischen Ansatz zur Ressourcenplanung. Dann wissen Sie genau, wann Sie wo, wen oder was einsetzen müssen und wer, wann mit welcher Maschine eingesetzt ist oder war. Nur planen müssen Sie selbst.

- Steuern Sie Ressourcen über eigenständige Kalender und Grundlasten.

- Planen Sie Urlaub, Fehlzeiten oder Stillstände.

- Analysieren Sie Ihre Ressourceneinsätze in der Planntafel des Ressourcenstrukturplans.

- Werten Sie die Ressourcendaten in Histogrammen und Textberichten aus.

- Nutzen Sie die Vorteile des automatisierten Ressourcenausgleichs bei Überlastungen.

- Verwalten Sie Ihre Arbeitsmittel und Verbrauchsgüter in einer beliebig hierarchischen Struktur.

- Definieren Sie differenzierte Ressourcenkalkulationsmodelle zur Berechnung von Dauern, Zuteilungen, Mengen, Aufwänden und Leistungsansätzen.

- Steuern Sie Ressourcen über zentrale Mengenansätze im Arbeitspaket.

- Planen Sie Einsätze über Anforderungen und Zuteilungen. Mit Asta Powerproject erkennen Sie Verfügbarkeiten und vermeiden so Überlastungen.

Die strukturierte Ressourcenplanung verschafft Ihnen den Überblick über Personal und Maschinen.



► Nach dem Projekt ist vor dem Projekt

Nutzen Sie die Controllingfunktionen in Asta Powerproject, um Ihre Projekte sicher zu steuern und auszuwerten. Erkennen Sie Engpässe und reagieren Sie frühzeitig.

- Vergleichen Sie Soll- und Ist-Werte in mehrstufigen grafischen Soll-Ist-Vergleichen oder Histogrammauswertungen.
- Analysieren Sie Kosten- und Ressourceneinsatz durch Zeiterfassung und Fertigstellungsmeldung.
- Bewerten Sie den Projektfortschritt mit Referenzberichten und Trendanalysen.
- Nutzen Sie die Ertragswertanalyse (EVA) zur Projektprognose.

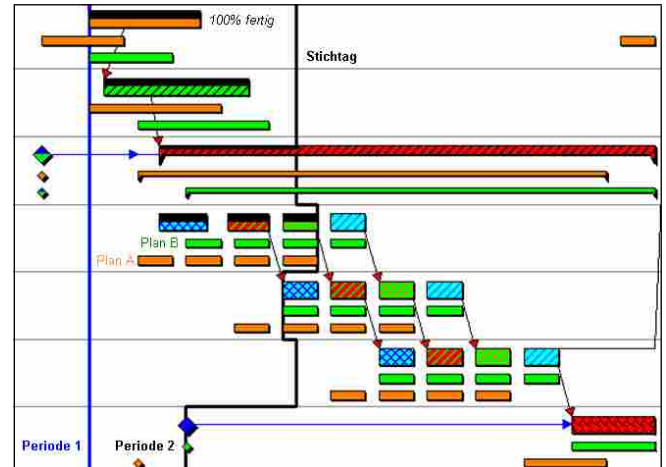

Visualisieren und bewerten Sie den Projektfortschritt so oft Sie wollen

► Multiprojekte, aber richtig

Der gemeinsame Zugriff auf Projektmanagementdaten verschiedener Projekte und Mitarbeiter ist aus der effektiven Projektsteuerung nicht wegzudenken.

■ Greifen Sie auch über Internet oder DFÜ auf Ihre Projektdaten zu. Egal, ob mit dem Asta Powerproject Client oder dem Asta Webbrowser.

■ Bearbeiten Sie Groß- oder Multiprojekte in einer zentralen Datenbank, bei gleichzeitigem Zugriff unterschiedlicher Anwender in Echtzeit!

■ Speichern Sie Ihre Daten in MS-SQL-Servern oder Oracle Datenbanken (optional).

■ Verwalten Sie Nutzerrechte bis auf Objektebene mit Hilfe des ausgeklügelten Zugriffssystems.

Ganzheitliches Projektmanagement mit Multiuserzugriff in einer zentralen Datenbank

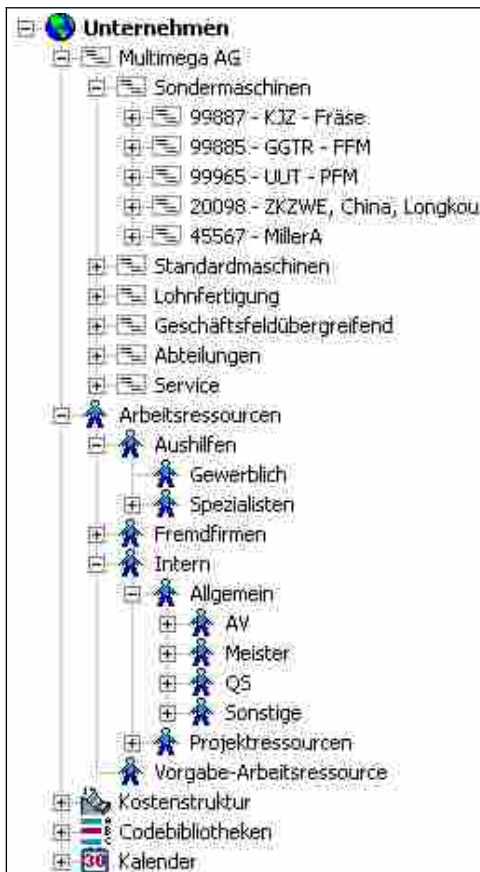

ERKENNEN SIE ZUSAMMENHÄNGE, BEVOR AUS EREIGNISSEN PROBLEME WERDEN.

► Offen und verbindungsfreundlich

Datenaustausch und Erweiterbarkeit einer Software spielen gerade bei Projektmanagement-Tools eine große Rolle.

- Erweitern Sie die Objekte in Asta Powerproject mit benutzerdefinierten Datenfeldern oder Datentabellen.
- Tauschen Sie Ihre Daten mit anderen Programmen über verschiedene Formate aus (z.B. Text, HTML, XML, MPX, MDB, MS-Project).
- Integrieren Sie Asta Powerproject mit unserer Standardschnittstelle in Ihren individuellen Datenkreislauf.
- Erweitern Sie die Funktionalität mit eigenen Makros und Programmen über OLE und VBA6 (integriert).

PASSEN SIE DIE SOFTWARE IHREN ANFORDERUNGEN AN, NICHT UMGEKEHRT.

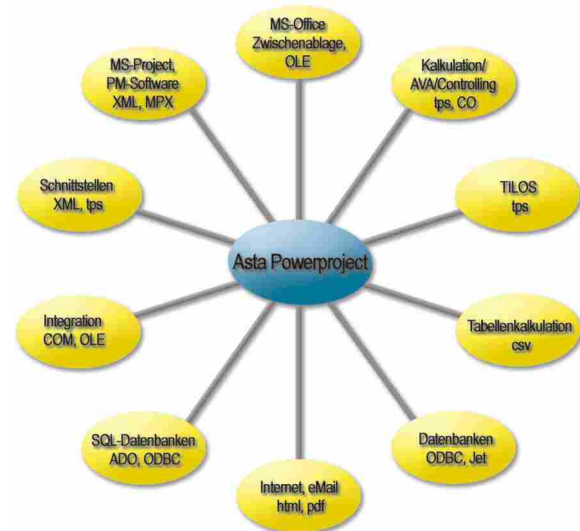

► Sie wollen mehr?

In einem persönlichen Gespräch bieten wir Ihnen gerne den vollen Einblick in die Leistungsfähigkeit unserer Software und zeigen Ihnen, wie Asta Powerproject Ihre Anforderungen an das Projektmanagement erfüllt.

- Nutzen Sie unser Know-how bei der Konzeption Ihrer Projektmanagement-Lösung.
- Greifen Sie auf unsere Beratungsleistungen zurück, um effektive Konzepte für das Projektmanagement in Ihrem Unternehmen zu erarbeiten.
- Bilden Sie sich in unseren individuellen Schulungen und firmenspezifischen Seminaren in der Software und in Projektmanagement-Methoden aus.
- Wir unterstützen Sie über unseren Support und Updateservice sowie über unsere Website bei Ihrer täglichen Arbeit mit Ihrer Software.

Geme erweiteren wir auch Asta Powerproject gemäß Ihren Ansprüchen über Zusatzprogrammierung und Projekterstellung.

